

VERSIONE ELETTRICA

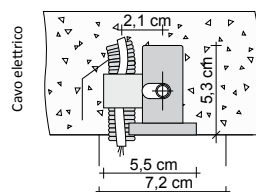

VERSIONE ELETTRICA

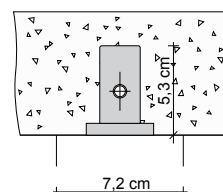

### LAYOUT PARTE INCASSATA

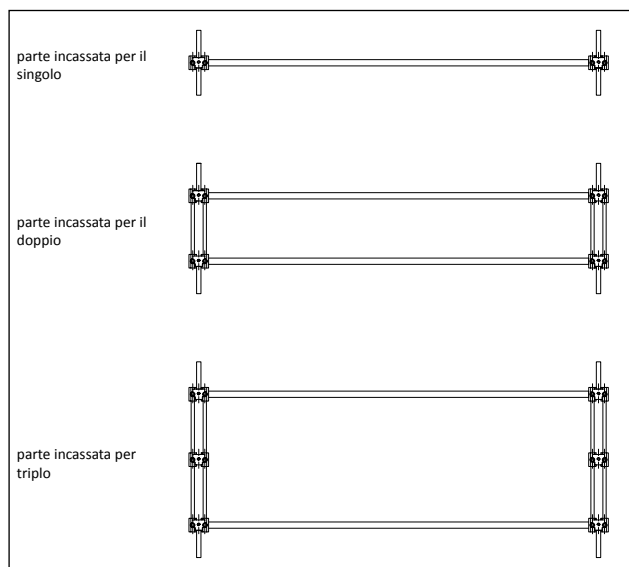

TBT#...OR1



TBT#...OR2

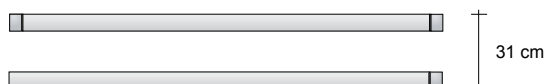

TBT#...OR3



Il prezzo completo del TBT desiderato si calcola sommando il prezzo della parte esterna (TBT esterno), la parte incassata corrispondente (TBT incasso) Valvole a collegamento remoto (GVR) - IVA e trasporto esclusi.

**Codice del prodotto TBT#120OR2ELECRO**

TBT#120OR2 Codice articolo riportato nella tabella prezzi  
 ELE Codice funzionamento Elettrico  
 CRO Codice Finitura/Colore vedi tabella colori TUBES ufficiale

**SUPPLEMENTI COLORE**

Finiture e Anodizzazioni vedi pag. 5 o la Tabella colori riportata alla fine del presente listino

**PARTE INCASSO**

INCTBT#120OR2 Codice articolo riportato nel listino

**PREZZO SOLO PARTE ESTERNA (TBT esterno) Comprende il TBT esterno e tutto quanto necessario per l'installazione alla parte incassata (vedi sotto).**

	Versione COLORATA	L (cm)	Watt Versione Elettrica	Versione Colorata (€)	Versione CROMATA	Versione Cromata (€)
<b>SINGOLO</b>	TBTC#120OR1ELE	120,0	53 W		TBT#120OR1ELE	
	TBTC#150OR1ELE	150,0	68 W		TBT#150OR1ELE	
	TBTC#180OR1ELE	180,0	83 W		TBT#180OR1ELE	
	TBTC#200OR1ELE	200,0	93 W		TBT#200OR1ELE	
<b>DOPPIO</b>	TBTC#120OR2ELE	120,0	106 W		TBT#120OR2ELE	
	TBTC#150OR2ELE	150,0	136 W		TBT#150OR2ELE	
	TBTC#180OR2ELE	180,0	166 W		TBT#180OR2ELE	
	TBTC#200OR2ELE	200,0	186 W		TBT#200OR2ELE	
<b>TRIPLIO</b>	TBTC#120OR3ELE	120,0	159 W		TBT#120OR3ELE	
	TBTC#150OR3ELE	150,0	204 W		TBT#150OR3ELE	
	TBTC#180OR3ELE	180,0	249 W		TBT#180OR3ELE	
	TBTC#200OR3ELE	200,0	279 W		TBT#200OR3ELE	

I prezzi sopra riportati si riferiscono alla colorazione Bianco standard e a tutti i colori delle categorie C1/C2 e C3.  
 La colorazione GRGR non è disponibile

**PREZZO SOLO PARTE INCASSATA (TBT incasso)**

Comprende la parte incassata a parete per l'allacciamento al Gruppo Valvole Remoto ed il supporto della parte esterna del TBT

Modello	Versione ELETTRICA
<b>SINGOLO</b>	INCTBT#1201ELE
	INCTBT#1501ELE
	INCTBT#1801ELE
	INCTBT#2001ELE
<b>DOPPIO</b>	INCTBT#1202ELE
	INCTBT#1502ELE
	INCTBT#1802ELE
	INCTBT#2002ELE
<b>TRIPLIO</b>	INCTBT#1203ELE
	INCTBT#1503ELE
	INCTBT#1803ELE
	INCTBT#2003ELE

**REGOLAZIONI ELETTRICHE**

La regolazione elettrica viene eseguita mediante l'utilizzo del termostato ZRF007 che permette la regolazione della temperatura in ambiente interagendo con un massimo di 5 caloriferi.

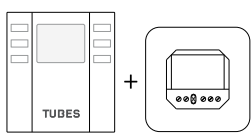
	Codice	Descrizione	Finiture	Prezzo (€)
 <p>cod. ZRF007</p>	ZRF007	Kit Termostato Ambiente in radiofrequenza con programmatore settimanale da parete, senza fili e certificato ECDesign. Il Kit comprende il ricevitore in radiofrequenza per scatola a muro da installare obbligatoriamente.	Bianco	

# TBT VERTICALE ELETTRICO

Calorifero di DESIGN a funzionamento elettrico in ottone/alluminio verniciato e/o galvanico



EL



## VERSIONE ELETTRICA

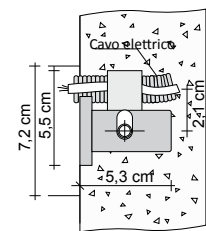
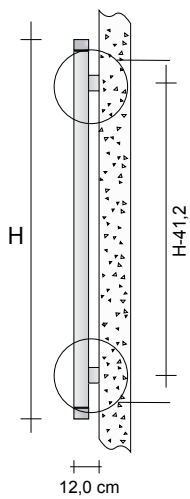

## VERSIONE ELETTRICA

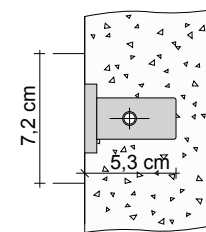

## LAYOUT PARTE INCASSATA

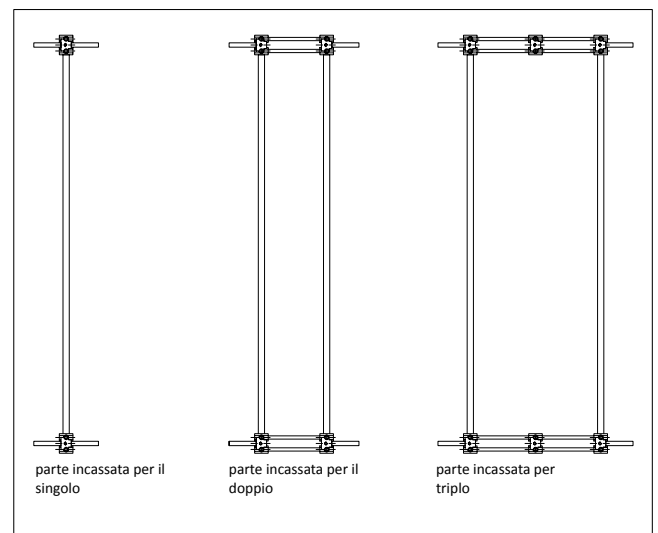
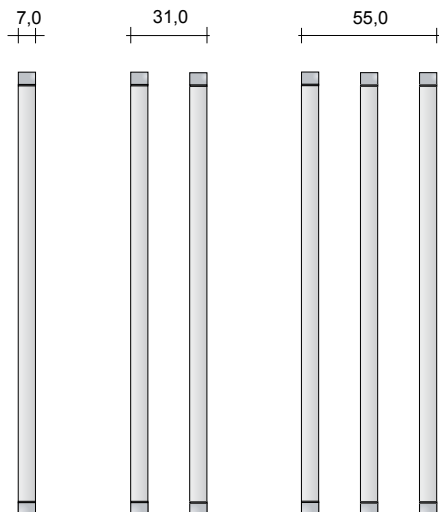

Il prezzo completo del TBT desiderato si calcola sommando il prezzo della parte esterna (TBT esterno), la parte incassata corrispondente (TBT incasso) Valvole a collegamento remoto (GVR) - IVA e trasporto esclusi.

**Codice del prodotto TBT#120VE2ELECRO**

TBT#120VE2 Codice articolo riportato nella tabella prezzi  
 ELE Codice funzionamento Elettrico  
 CRO Codice Finitura/Colore vedi tabella colori TUBES ufficiale

**SUPPLEMENTI COLORE**

Finiture e Anodizzazioni vedi pag. 5 o la Tabella colori riportata alla fine del presente listino

**PARTE INCASSO**

INCTBT#120VE2E Codice articolo riportato nel listino

**PREZZO SOLO PARTE ESTERNA (TBT esterno) Comprende il TBT esterno e tutto quanto necessario per l'installazione alla parte incassata (vedi sotto).**

	Versione COLORATA	H (cm)	Watt Versione Elettrica	Versione Colorata (€)	Versione CROMATA	Versione Cromata (€)
SINGOLO	TBTC#120VE1ELE	120,0	53 W		TBT#120VE1ELE	
	TBTC#150VE1ELE	150,0	68 W		TBT#150VE1ELE	
	TBTC#180VE1ELE	180,0	83 W		TBT#180VE1ELE	
	TBTC#200VE1ELE	200,0	93 W		TBT#200VE1ELE	
DOPPIO	TBTC#120VE2ELE	120,0	106 W		TBT#120VE2ELE	
	TBTC#150VE2ELE	150,0	136 W		TBT#150VE2ELE	
	TBTC#180VE2ELE	180,0	166 W		TBT#180VE2ELE	
	TBTC#200VE2ELE	200,0	186 W		TBT#200VE2ELE	
TRIPLIO	TBTC#120VE3ELE	120,0	159 W		TBT#120VE3ELE	
	TBTC#150VE3ELE	150,0	204 W		TBT#150VE3ELE	
	TBTC#180VE3ELE	180,0	249 W		TBT#180VE3ELE	
	TBTC#200VE3ELE	200,0	279 W		TBT#200VE3ELE	

I prezzi sopra riportati si riferiscono alla colorazione Bianco standard e a tutti i colori delle categorie C1/C2 e C3.  
 La colorazione GRGR non è disponibile

**PREZZO SOLO PARTE INCASSATA (TBT incasso)**

Comprende la parte incassata a parete per l'allacciamento al Gruppo Valvole Remoto ed il supporto della parte esterna del TBT

Modello	Versione ELETTRICA
SINGOLO	INCTBT#1201ELE
	INCTBT#1501ELE
	INCTBT#1801ELE
	INCTBT#2001ELE
DOPPIO	INCTBT#1202ELE
	INCTBT#1502ELE
	INCTBT#1802ELE
	INCTBT#2002ELE
TRIPLIO	INCTBT#1203ELE
	INCTBT#1503ELE
	INCTBT#1803ELE
	INCTBT#2003ELE

**REGOLAZIONI ELETTRICHE**

La regolazione elettrica viene eseguita mediante l'utilizzo del termostato ZRF007 che permette la regolazione della temperatura in ambiente interagendo con un massimo di 5 caloriferi.

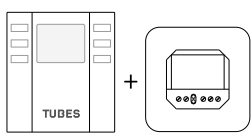
	Codice	Descrizione	Finiture	Prezzo (€)
 <p>cod. ZRF007</p>	ZRF007	Kit Termostato Ambiente in radiofrequenza con programmatore settimanale da parete, senza fili e certificato ECObdesign. Il Kit comprende il ricevitore in radiofrequenza per scatola a muro da installare obbligatoriamente.	Bianco	

# TBT VERTICALE A BASAMENTO FISSO ELETTRICO

Calorifero di DESIGN a funzionamento elettrico in ottone/alluminio verniciato e/o galvanico



EL

Prezzo per Calorifero/Scaldasalviette in colorazione Bianco Standard cod.9010 / Cromo ove specificato – IVA e trasporto esclusi.

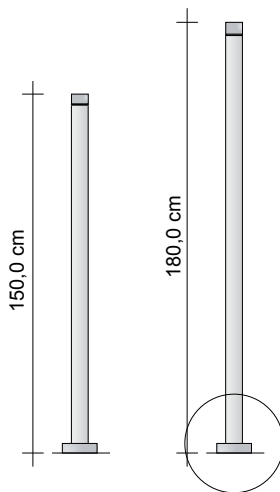

## VERSIONE CAVO ESTERNO

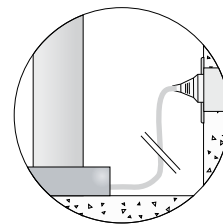

Presa elettrica diretta non fornita

## VERSIONE CAVO INCASSATO

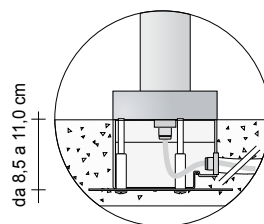

da 8,5 a 11,0 cm

Incasso TBT fornito separatamente

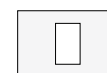
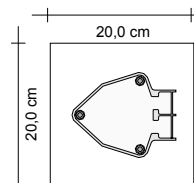

Interruttore Remoto non fornito

Codice del prodotto **TBTC#150 BA1 ELE 9010**

TBTC#150 BA1 Codice articolo riportato nella tabella prezzi  
 9010 Codice colore/finitura riportato nella TABELLA COLORI TUBES Ufficiale  
 ELE Versione

## SUPPLEMENTI COLORE

Finiture e Anodizzazioni vedi pag. 5 o la Tabella colori riportata alla fine del presente listino

## VERSIONE a PAVIMENTO funzionamento elettrico con CAVO ESTERNO

Versione COLORATA	H (cm)	L (cm)	Watt Versione Elettrica	Versione Colorata (€)	Versione CROMATA	Versione Cromata (€)
TBTC#150BA1ELE	150,0	14,5	68		TBT#150BA1ELE	
TBTC#180BA1ELE	180,0	14,5	83		TBT#180BA1ELE	

## VERSIONE a PAVIMENTO funzionamento elettrico con CAVO INCASSATO

Versione COLORATA	H (cm)	L (cm)	Watt Versione Elettrica	Versione Colorata (€)	Versione CROMATA	Versione Cromata (€)
TBTC#150BA1ELI	150,0	14,5	68		TBT#150BA1ELI	
TBTC#180BA1ELI	180,0	14,5	83		TBT#180BA1ELI	

I prezzi sopra riportati si riferiscono alla colorazione Bianco standard e a tutti i colori delle categorie C1/C2 e C3.  
 Colorazione non disponibile:GRCR

## PARTE INCASSATA (TBT Cavo Incasso)

Comprende la parte incassata a pavimento per l'allacciamento all'impianto elettrico ed il supporto della parte esterna del TBT.

Modello	VERSIONE ELETTRICA CAVO INCASSATO
SINGOLO	INCTBTBA#ELI

## REGOLAZIONI ELETTRICHE

La regolazione elettrica viene eseguita mediante l'utilizzo del termostato ZRF007 che permette la regolazione della temperatura in ambiente interagendo con un massimo di 5 caloriferi.

	Codice	Descrizione	Finiture	Prezzo (€)
<p>cod. ZRF007</p>	ZRF007	Kit Termostato Ambiente in radiofrequenza con programmatore settimanale da parete, senza fili e certificato ECODESIGN. Il Kit comprende il ricevitore in radiofrequenza per scatola a muro da installare obbligatoriamente.	Bianco	

# TBT ORIZZONTALE IDRAULICO E MISTO

Calorifero di DESIGN a funzionamento idraulico in ottone/alluminio verniciato e/o galvanico

ENI 442

HW MX

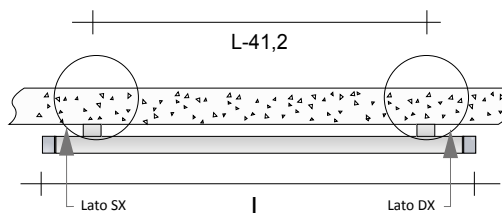

TBT#...OR1



TBT#...OR2

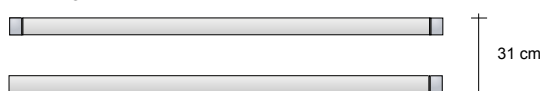

TBT#...OR3

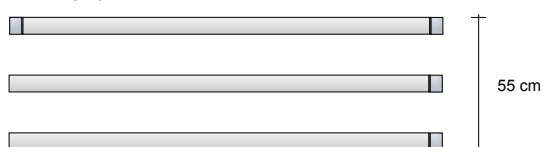

## VERSIONE MISTA

Lato SX

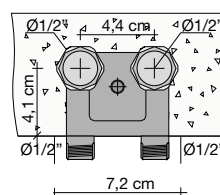

Allacciamento del TBT

Lato DX

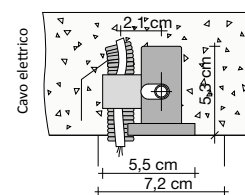

## VERSIONE IDRAULICA

Lato SX

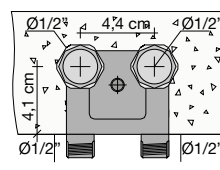

Allacciamento del TBT

Lato DX

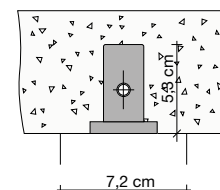

## ALLACCIAMENTO ALL'IMPIANTO IDRAULICO

L'allacciamento all'impianto idraulico e/o elettrico avviene mediante in Gruppo Incasso TBT ordinato separatamente ma obbligatorio.

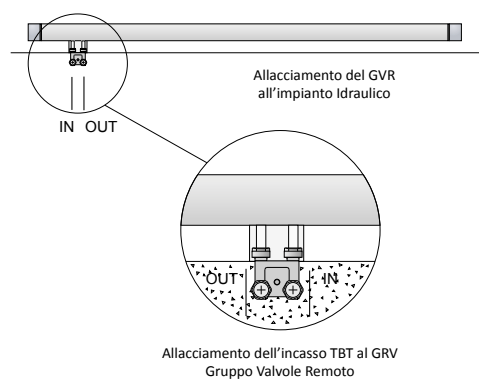

## LAYOUT PARTE INCASSATA

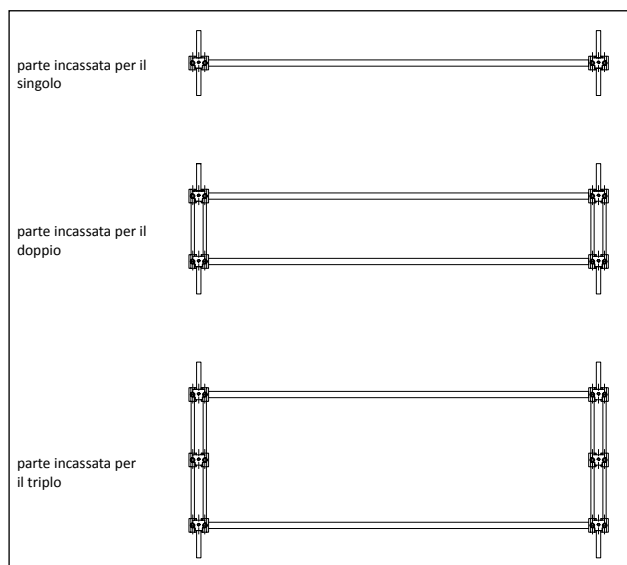

Il prezzo completo del TBT desiderato si calcola sommando il prezzo della parte esterna (TBT esterno), la parte incassata corrispondente (TBT incasso) Valvole a collegamento remoto (GVR) - IVA e trasporto esclusi.

**Codice del prodotto TBT#120OR2IDRCRO**

TBT#120 OR2 Codice articolo riportato nella tabella prezzi sotto  
 IDR Codice versione, tipologia di funzionamento IDR=Idraulico  
 CRO Codice colore da verificare nella TABELLA COLORI TUBES

**PREZZO SOLO PARTE ESTERNA (TBT esterno) Comprende il TBT esterno e tutto quanto necessario per l'installazione alla parte incassata (vedi sotto).**

VERSIONE IDRAULICA	L (cm)	Versione COLORATA		Versione CROMATA		Versione COLORATA (€)	Versione CROMATA (€)	VERSIONE MISTA	Watt Versione MISTA	Versione COLORATA (€)	Versione CROMATA (€)
		ΔT. 50°C	ΔT. 30°C	ΔT. 50°C	ΔT. 30°C						
SINGOLO	TBTC#120OR1IDR	120,0	127	70	76	39		TBTC#120OR1MIX	53		
	TBTC#150OR1IDR	150,0	151	83	95	49		TBTC#150OR1MIX	68		
	TBTC#180OR1IDR	180,0	186	102	114	58		TBTC#180OR1MIX	83		
	TBTC#200OR1IDR	200,0	199	110	127	65		TBTC#200OR1MIX	93		
DOPPIO	TBTC#120OR2IDR	120,0	254	140	152	78		TBTC#120OR2MIX	106		
	TBTC#150OR2IDR	150,0	302	166	190	97		TBTC#150OR2MIX	136		
	TBTC#180OR2IDR	180,0	372	203	228	117		TBTC#180OR2MIX	166		
	TBTC#200OR2IDR	200,0	398	219	254	130		TBTC#200OR2MIX	186		
TRIPLO	TBTC#120OR3IDR	120,0	381	210	228	117		TBTC#120OR3MIX	159		
	TBTC#150OR3IDR	150,0	453	249	285	146		TBTC#150OR3MIX	204		
	TBTC#180OR3IDR	180,0	558	305	342	175		TBTC#180OR3MIX	249		
	TBTC#200OR3IDR	200,0	597	329	381	195		TBTC#200OR3MIX	279		

I prezzi sopra riportati si riferiscono alla colorazione Bianco standard e a tutti i colori delle categorie C1/C2 e C3.  
 Colorazione non disponibile: GRGR

**PREZZO SOLO PARTE INCASSATA (TBT incasso)**

Comprende la parte incassata a parete per l'allacciamento al Gruppo Valvole Remoto ed il supporto della parte esterna del TBT

Modello	VERSIONE IDRAULICA	VERSIONE MISTA
SINGOLO	INCTBT#1201IDR	INCTBT#1201MIX
	INCTBT#1501IDR	INCTBT#1501MIX
	INCTBT#1801IDR	INCTBT#1801MIX
	INCTBT#2001IDR	INCTBT#2001MIX
DOPPIO	INCTBT#1202IDR	INCTBT#1202MIX
	INCTBT#1502IDR	INCTBT#1502MIX
	INCTBT#1802IDR	INCTBT#1802MIX
	INCTBT#2002IDR	INCTBT#2002MIX
TRIPLO	INCTBT#1203IDR	INCTBT#1203MIX
	INCTBT#1503IDR	INCTBT#1503MIX
	INCTBT#1803IDR	INCTBT#1803MIX
	INCTBT#2003IDR	INCTBT#2003MIX

**REGOLAZIONI ELETTRICHE**

La regolazione elettrica viene eseguita mediante l'utilizzo dei seguenti termostati che permettono la regolazione della temperatura in ambiente interagendo con un massimo di 5 caloriferi.

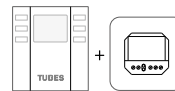

cod. ZRF007

Modello	Prezzo (€)
ZRF007	

**Gruppo Valvole Remoto - GVR**

Per maggiori informazioni in merito alla scelta delle valvole vedi pag. 312

	Codice	Descrizione	Finiture	Prezzo (€)
	GVR#1	Gruppo valvola Termostaticabile e detettore INCASSO a collegamento REMOTO	Cromata	
GVRTG#1...	Gruppo valvola Termostatica e detettore INCASSO a collegamento REMOTO*	Galvanica		
GVRC#1...	Gruppo valvola Termostaticabile e detettore INCASSO a collegamento REMOTO	Colorata		
GVRTC#1...	Gruppo valvola Termostatica e detettore INCASSO a collegamento REMOTO*	Colorata		

Finiture Galvaniche: Vedere tabella finiture speciali Tubes  
 Finiture Colorate: Vedere mazzetta colori Tubes categoria C0, C1, C2 e C3  
 \* Il prezzo non comprende il costo della testina termostatica (vedi pag. 320)

# TBT VERTICALE IDRAULICO E MISTO

Calorifero di DESIGN a funzionamento idraulico in ottone/alluminio verniciato e/o galvanico

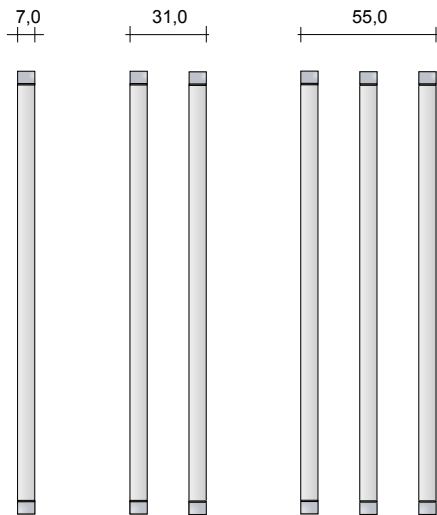
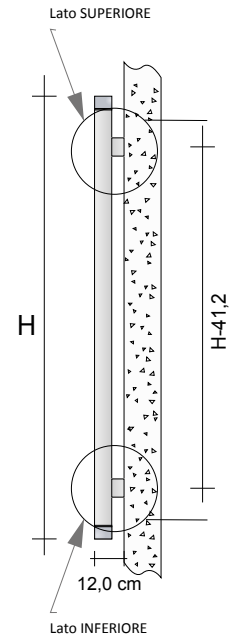

## VERSIONE IDRAULICA

Lato SUPERIORE

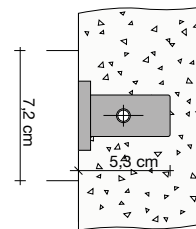

Lato INFERIORE

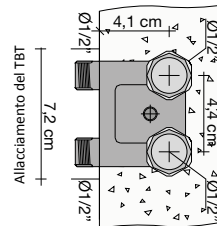

## VERSIONE MISTA

Lato SUPERIORE

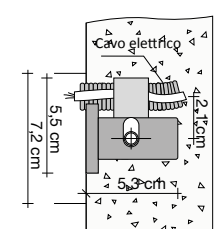

Lato INFERIORE

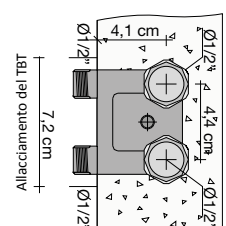

## ALLACCIAMENTO ALL'IMPIANTO IDRAULICO

L'allacciamento all'impianto idraulico e/o el ettrico avviene mediante in Gruppo Incasso TBT ordinato separatamente ma obbligatorio.

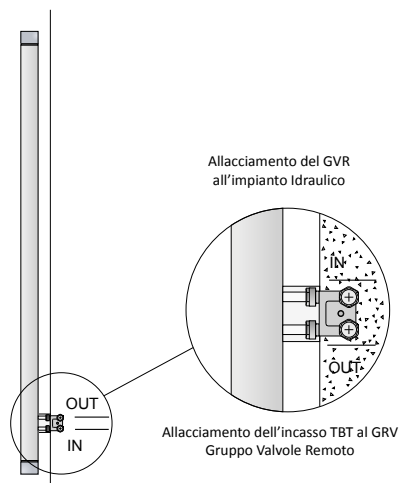

## LAYOUT PARTE INCASSATA

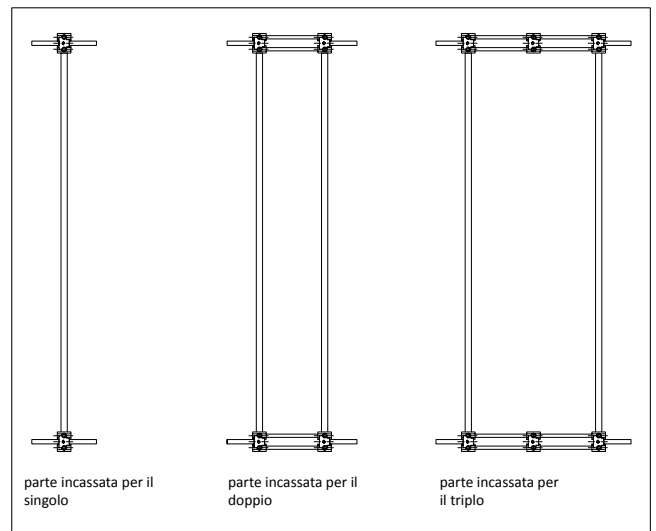



Il prezzo completo del TBT desiderato si calcola sommando il prezzo della parte esterna (TBT esterno), la parte incassata corrispondente (TBT incasso) Valvole a collegamento remoto (GVR) - IVA e trasporto esclusi.

**Codice del prodotto TBTC#120VE1IDR9010-TBT#120VE1IDRCRO**

TBTC#120VE1-TBT#120VE1 Codice articolo riportato nella tabella prezzi  
 9010/CRO Codice colore/finitura riportato nella TABELLA COLORI TUBES Ufficiale  
 IDR Versione

**PREZZO SOLO PARTE ESTERNA (TBT esterno) Comprende il TBT esterno e tutto quanto necessario per l'installazione alla parte incassata (vedi sotto).**

VERSIONE IDRAULICA	H (cm)	Versione COLORATA		Versione CROMATA		Versione COLORATA (€)	Versione CROMATA (€)	VERSIONE MISTA	Watt Versione ELETTRICA	Versione COLORATA (€)	Versione CROMATA (€)
		ΔT. 50°C	ΔT. 30°C	ΔT. 50°C	ΔT. 30°C						
SINGOLO	TBTC#120VE1IDR	120,0	115	63	71	38		TBTC#120VE1MIX	53		
	TBTC#150VE1IDR	150,0	149	80	88	47		TBTC#150VE1MIX	68		
	TBTC#180VE1IDR	180,0	172	92	106	57		TBTC#180VE1MIX	83		
	TBTC#200VE1IDR	200,0	193	103	118	63		TBTC#200VE1MIX	93		
DOPPIO	TBTC#120VE2IDR	120,0	230	125	142	76		TBTC#120VE2MIX	106		
	TBTC#150VE2IDR	150,0	298	160	176	94		TBTC#150VE2MIX	136		
	TBTC#180VE2IDR	180,0	344	184	212	113		TBTC#180VE2MIX	166		
	TBTC#200VE2IDR	200,0	386	207	236	126		TBTC#200VE2MIX	186		
TRIPLO	TBTC#120VE3IDR	120,0	345	188	213	114		TBTC#120VE3MIX	159		
	TBTC#150VE3IDR	150,0	447	240	264	141		TBTC#150VE3MIX	204		
	TBTC#180VE3IDR	180,0	516	276	318	170		TBTC#180VE3MIX	279		
	TBTC#200VE3IDR	200,0	579	310	354	189		TBTC#200VE3MIX	279		

I prezzi sopra riportati si riferiscono alla colorazione Bianco standard e a tutti i colori delle categorie C1/C2 e C3.  
 Colorazione non disponibile: GRCC

**PREZZO SOLO PARTE INCASSATA (TBT incasso)**

Comprende la parte incassata a parete per l'allacciamento al Gruppo Valvole Remoto ed il supporto della parte esterna del TBT

Modello	VERSIONE IDRAULICA	VERSIONE MISTA
SINGOLO	INCTBT#1201IDR	INCTBT#1201MIX
	INCTBT#1501IDR	INCTBT#1501MIX
	INCTBT#1801IDR	INCTBT#1801MIX
	INCTBT#2001IDR	INCTBT#2001MIX
DOPPIO	INCTBT#1202IDR	INCTBT#1202MIX
	INCTBT#1502IDR	INCTBT#1502MIX
	INCTBT#1802IDR	INCTBT#1802MIX
	INCTBT#2002IDR	INCTBT#2002MIX
TRIPLO	INCTBT#1203IDR	INCTBT#1203MIX
	INCTBT#1503IDR	INCTBT#1503MIX
	INCTBT#1803IDR	INCTBT#1803MIX
	INCTBT#2003IDR	INCTBT#2003MIX

**REGOLAZIONI ELETTRICHE**

La regolazione elettrica viene eseguita mediante l'utilizzo dei seguenti termostati che permettono la regolazione della temperatura in ambiente interagendo con un massimo di 5 caloriferi.

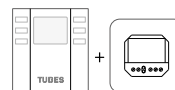

cod. ZRF007

Modello	Prezzo (€)
ZRF007	

**Gruppo Valvole Remoto - GVR**

Per maggiori informazioni in merito alla scelta delle valvole vedi pag. 312

	Codice	Descrizione	Finiture	Prezzo (€)
	GVR#1	Gruppo valvola Termostaticabile e detettore INCASSO a collegamento REMOTO	Cromata	
GVRTG#1...	Gruppo valvola Termostatica e detettore INCASSO a collegamento REMOTO*	Galvanica		
GVRC#1...	Gruppo valvola Termostaticabile e detettore INCASSO a collegamento REMOTO	Colorata		
GVRTC#1...	Gruppo valvola Termostatica e detettore INCASSO a collegamento REMOTO*	Colorata		

Finiture Galvaniche: Vedere tabella finiture speciali Tubes  
 Finiture Colorate: Vedere mazzetta colori Tubes categoria C0, C1, C2 e C3  
 \* Il prezzo non comprende il costo della testina termostatica (vedi pag. 320)

# TBT VERTICALE A BASAMENTO FISSO IDRAULICO

Calorifero di DESIGN a funzionamento idraulico in ottone/alluminio verniciato e/o galvanico

Prezzo per Calorifero/Scaldasalviette in colorazione Bianco Standard cod.9010 / Cromo ove specificato e attacchi di serie – IVA e trasporto esclusi.



HW

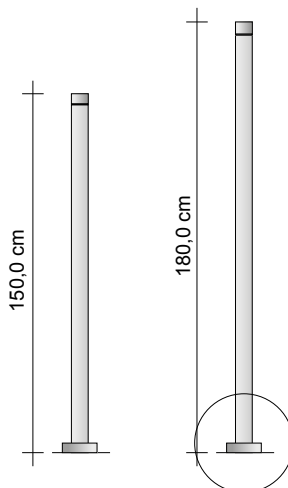

## VERSIONE IDRAULICA

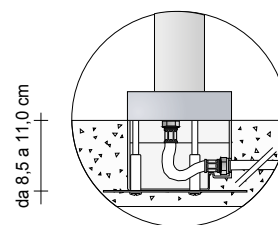

Incasso TBT fornito separatamente

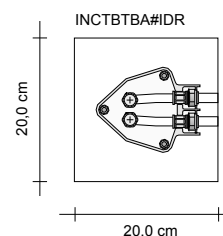

Codice del prodotto **TBTC#180BA1IDR9010-TBT#180BA1IDRCRO**

TBTC#180BA1-TBT#180BA1 Codice articolo riportato nella tabella prezzi

9010/CRO

Codice colore/finitura riportato nella TABELLA COLORI TUBES Ufficiale

IDR

Versione

## Versione a PAVIMENTO Funzionamento IDRAULICA

Modello	H (cm)	L (cm)	Resa Termica in Watt				Versione Colorata (€)	Versione Galvanica (€)
			Versione COLORATA		Versione CROMATA			
			ΔT. 50°C	ΔT. 30°C	ΔT. 50°C	ΔT. 30°C		
TBTC#150BA1IDR	150,0	14,5	88	47	88	47		
TBTC#180BA1IDR	180,0	14,5	106	57	106	57		

I prezzi sopra riportati si riferiscono alla colorazione Bianco standard e a tutti i colori delle categorie C1/C2 e C3.

Colorazione non disponibile: GRGR

## PREZZO SOLO PARTE INCASSATA (TBT incasso)

Comprende la parte incassata a parete per l'allacciamento al Gruppo Valvole Remoto ed il supporto della parte esterna del TBT

Modello	VERSIONE IDRAULICA
SINGOLO      INCTBTBA#IDR	

## Gruppo Valvole Remoto - GVR

Per maggiori informazioni in merito alla scelta delle valvole vedi pag. 312

	Codice	Descrizione	Finiture	Prezzo (€)
	GVR#1	Gruppo valvola Termostattizzabile e detentore INCASSO a collegamento REMOTO	Cromata	
GVRTG#1...	Gruppo valvola Termostatica e detentore INCASSO a collegamento REMOTO*	Galvanica		
GVRC#1...	Gruppo valvola Termostattizzabile e detentore INCASSO a collegamento REMOTO	Colorata		
GVRTC#1...	Gruppo valvola Termostatica e detentore INCASSO a collegamento REMOTO*	Colorata		

Finiture Galvaniche: Vedere tabella finiture speciali Tubes  
 Finiture Colorate: Vedere mazzetta colori Tubes categoria C0, C1, C2 e C3  
 \* Il prezzo non comprende il costo della testina termostatica (vedi pag. 320)

