

Prezzo per Calorifero/Scaldasalviette in colorazione Bianco Standard cod.9010 – IVA e trasporto esclusi.

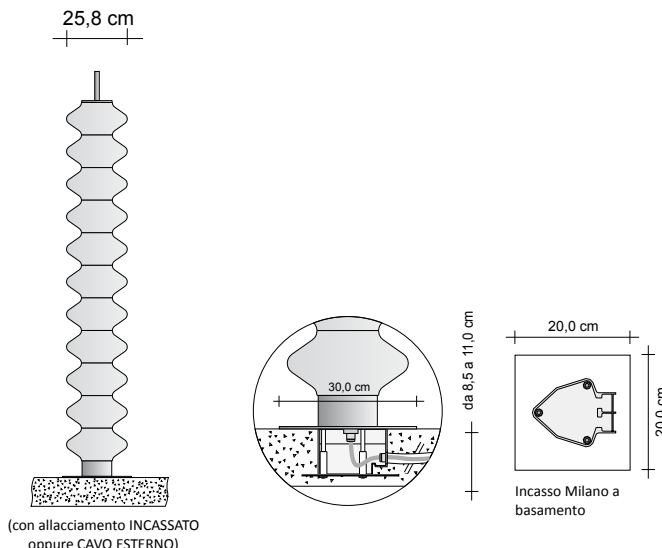

Versione ELETTRICA a BASAMENTO



Codice del prodotto **MLN2#200BAELI9010**

MLN2#200BAELI
9010

Codice articolo riportato nella tabella prezzi
Codice colore/finitura riportato nella TABELLA COLORI TUBES Ufficiale

SUPPLEMENTI COLORE

Finiture e Anodizzazioni vedi pag. 5 o la Tabella colori riportata alla fine del presente listino

MILANO A BASAMENTO con ALLACCIAMENTO INCASSATO

Modello	H (cm)	L (cm)	Resa Termica in Watt	Prezzo Bianco std. Cat. C0 (€)	Prezzo Categoria C1/C2 (€)	Prezzo Categoria Cat. C3 (€)
MLN2#170BAELI	171,5	25,8	800 W			
MLN2#200BAELI	199,0	25,8	900 W			
MLN2#230BAELI	227,0	25,8	1000 W			

Predisposizione INCASSO per Milano ELETTRICO fisso a PAVIMENTO

Codice	Descrizione	Prezzo (€)
INCMLNBA#ELI	Incasso Milano a Pavimento	

REGOLAZIONI ELETTRICHE

La regolazione elettrica viene eseguita mediante l'utilizzo del termostato ZRF007 che permette la regolazione della temperatura in ambiente interagendo con un massimo di 5 caloriferi.

Codice	Descrizione	Finiture	Prezzo (€)
ZRF007	Kit Termostato Ambiente in radiofrequenza con programmatore settimanale da parete, senza fili e certificato ECODESIGN. Il Kit comprende il ricevitore in radiofrequenza per scatola a muro da installare obbligatoriamente.	Bianco	

MILANO A PARETE ELETTRICO

Calorifero di DESIGN a funzionamento elettrico in acciaio al carbonio



EL

Prezzo per Calorifero/Scaldasalviette in colorazione Bianco Standard cod.9010 – IVA e trasporto esclusi.



Versione ELETTRICA a PARETE

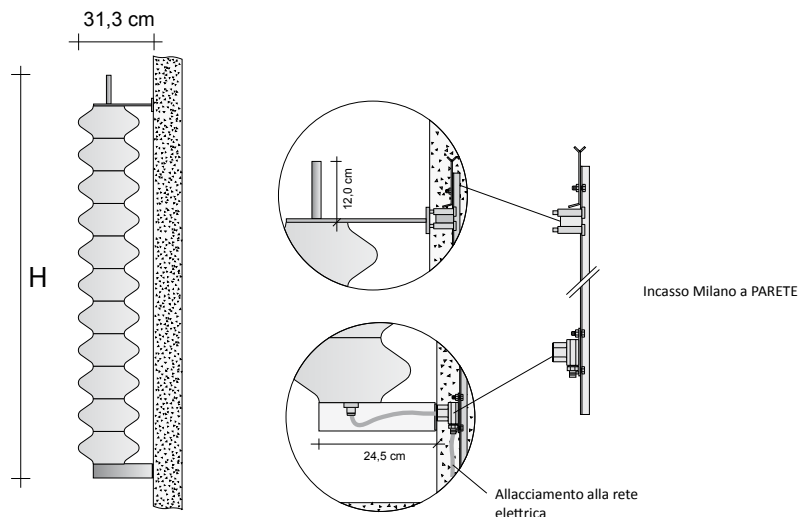

Codice del prodotto **MLN2#200PAELI9010**

MLN2#200PAELI
9010

Codice articolo riportato nella tabella prezzi
Codice colore/finitura riportato nella TABELLA COLORI TUBES Ufficiale

SUPPLEMENTI COLORE

Finiture e Anodizzazioni vedi pag. 5 o la Tabella colori riportata alla fine del presente listino

MILANO A PARETE con ALLACCIAMENTO INCASSATO

Modello	H (cm)	L (cm)	Resa Termica in Watt	Prezzo Bianco std. Cat. C0 (€)	Prezzo Categoria C1/C2 (€)	Prezzo Categoria C3 (€)
MLN2#170PAELI	171,5	31,3	800 W			
MLN2#200PAELI	199,0	31,3	900 W			
MLN2#230PAELI	227,0	31,3	1000 W			

Predisposizione INCASSO per Milano ELETTRICO a PARETE

Codice	Descrizione	Prezzo (€)
INCM LNPA#ELI170	Incasso Milano 170 a Parete	
INCM LNPA#ELI200	Incasso Milano 200 a Parete	
INCM LNPA#ELI230	Incasso Milano 230 a Parete	

REGOLAZIONI ELETTRICHE

La regolazione elettrica viene eseguita mediante l'utilizzo del termostato ZRF007 che permette la regolazione della temperatura in ambiente interagendo con un massimo di 5 caloriferi.

Codice	Descrizione	Finiture	Prezzo (€)
ZRF007	Kit Termostato Ambiente in radiofrequenza con programmatore settimanale da parete, senza fili e certificato ECodesign. Il Kit comprende il ricevitore in radiofrequenza per scatola a muro da installare obbligatoriamente.	Bianco	

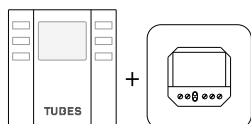

cod. ZRF007



Milano 230

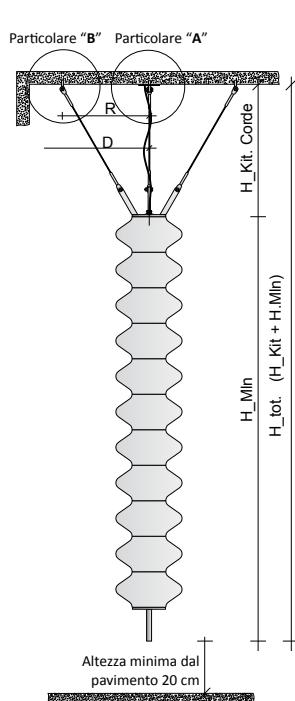
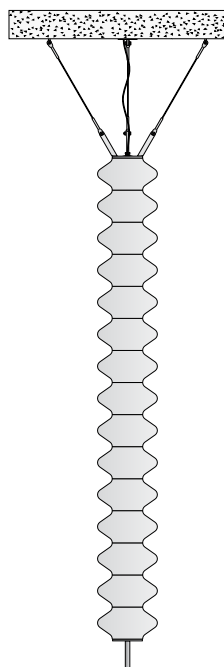

Particolare "A"
Sezione a soffitto

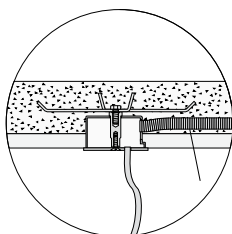

Particolare "B"
Per soletta in CEMENTO

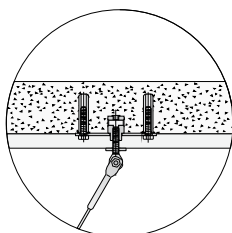

Particolare "B"
Per struttura in LATERIZIO

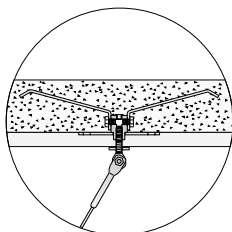

Particolare "B"

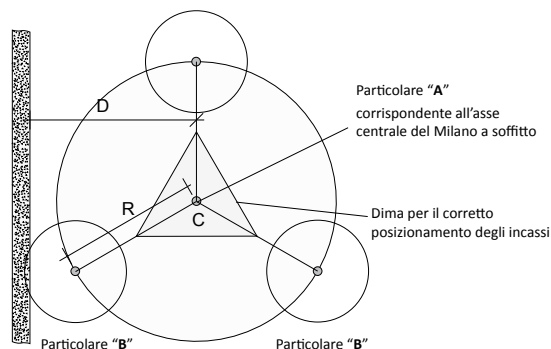

R Raggio che individua il posizionamento dei tiranti «B» di fissaggio da «C» asse centrale del Milano (vedi tabella).

D Distanza dal «C» (asse centrale del Milano), alla parete. «D» deve essere maggiore di «R» di almeno 10 cm.

C Asse centrale del Milano

N.B.: «D» deve essere maggiore di «R»

H_Kit Altezza del Kit tiranti desiderato

H_Tot Altezza complessiva del Milano a soffitto compreso il Kit tirandi desiderato. H_Tot deve essere minore dell'altezza tra il pavimento ed il soffitto dell'ambiento dove andrà installato il Milano a soffitto di almeno 20 cm.

ATTENZIONE:

per la corretta installazione del Milano a Soffitto fare molta attenzione alle istruzioni di montaggio fornite a corredo del prodotto

Codice del prodotto **MLN2#200SOELI9010**

MLN2#200SOELI
9010

Codice articolo riportato nella tabella prezzi
Codice colore/finitura riportato nella TABELLA COLORI TUBES Ufficiale

SUPPLEMENTI COLORE

Finiture e Anodizzazioni vedi pag. 5 o la Tabella colori riportata alla fine del presente listino

Milano a Soffitto (MLN2#...)



MILANO A SOFFITTO con ALLACCIAMENTO INCASSATO

Modello	Descrizione	Resa Termica in Watt	Prezzo Bianco std. Cat. C0 (€)	Prezzo Categoria C1/C2 (€)	Prezzo Categoria Cat. C3 (€)
MLN2#170SOELI	Milano a soffitto 170	800 W			
MLN2#200SOELI	Milano a soffitto 200	900 W			
MLN2#230SOELI	Milano a soffitto 230	1000 W			

Predisposizione incasso per Milano Soffitto (INCMSO#...)



Predisposizione INCASSO per Milano a soffitto

Modello	Descrizione	Prezzo (€)
INCMSO#040	Parte incassata MLN2 a soffitto, per gruppo tiranti per H 40 cm	
INCMSO#050	Parte incassata MLN2 a soffitto, per gruppo tiranti per H 50 cm	
INCMSO#060	Parte incassata MLN2 a soffitto, per gruppo tiranti per H 60 cm	
INCMSO#075	Parte incassata MLN2 a soffitto, per gruppo tiranti per H 75 cm	
INCMSO#100	Parte incassata MLN2 a soffitto, per gruppo tiranti per H 100 cm	
INCMSO#125	Parte incassata MLN2 a soffitto, per gruppo tiranti per H 125 cm	
INCMSO#150	Parte incassata MLN2 a soffitto, per gruppo tiranti per H 150 cm	

KIT Tiranti per Milano a Soffitto (GRT#...)

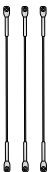

Kit corde per fissaggio a soffitto

Modello	Descrizione	H. Corde (cm)	Raggio posizionamento Incassi soffitto	H_TOT (altezza complessiva Milano+Tiranti)			Prezzo (€)
				MLN2170	MLN2200	MLN2230	
GRT#040	Kit Tiranti da 40 cm	40,0	R. 28 cm	204	232	259	
GRT#050	Kit Tiranti da 50 cm	50,0	R. 33 cm	214	242	269	
GRT#060	Kit Tiranti da 60 cm	60,0	R. 39 cm	224	252	279	
GRT#075	Kit Tiranti da 75 cm	75,0	R. 48 cm	239	267	294	
GRT#100	Kit Tiranti da 100 cm	100,0	R. 62 cm	264	292	319	
GRT#125	Kit Tiranti da 125 cm	125,0	R. 77 cm	289	317	344	
GRT#150	Kit Tiranti da 150 cm	150,0	R. 91 cm	314	342	369	

REGOLAZIONI ELETTRICHE

La regolazione elettrica viene eseguita mediante l'utilizzo del termostato ZRF007 che permette la regolazione della temperatura in ambiente interagendo con un massimo di 5 caloriferi.

Codice	Descrizione	Finiture	Prezzo (€)
ZRF007	Kit Termostato Ambiente in radiofrequenza con programmatore settimanale da parete, senza fili e certificato ECodesign. Il Kit comprende il ricevitore in radiofrequenza per scatola a muro da installare obbligatoriamente.	Bianco	

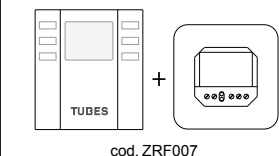

Prezzo per Calorifero/Scaldasalviette in colorazione Bianco Standard cod.9010 – IVA e trasporto esclusi.



SUPPLEMENTI COLORE

Finiture e Anodizzazioni vedi pag. 5 o la Tabella colori riportata alla fine del presente listino

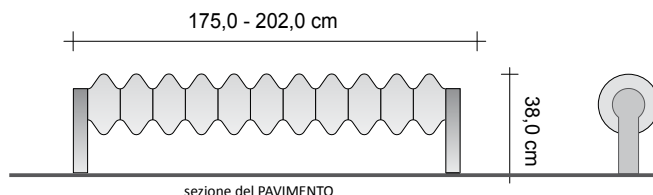

MILANO HORIZONTAL A PAVIMENTO

(i prezzi non comprendono la predisposizione ad incasso INCLNOBA#... riportati nella tabella sottostante)

Modello	H (cm)	L (cm)	Resa Termica in Watt	Prezzo Bianco std. Cat. C0 (€)	Prezzo Categoria C1/C2 (€)	Prezzo Categoria Cat. C3 (€)
Versione elettrica con Cavo di allacciamento						
MLNOELC#170PV	38,0	175,0	550 W			
MLNOELC#200PV	38,0	202,0	650 W			
Versione elettrica con Cavo di allacciamento, regolazione e programmazione con Termostato Wireless (ZRF007)						
MLNOEWC#170PV	38,0	175,0	550 W			
MLNOEWC#200PV	38,0	202,0	650 W			

Predisposizione INCASSO per Milano HORIZONTAL a PAVIMENTO

Codice	Descrizione	Prezzo (€)
INCMLNOBA#170	Incasso Milano HORIZONTAL elettrico a PAVIMENTO 170	
INCMLNOBA#200	Incasso Milano HORIZONTAL elettrico a PAVIMENTO 200	

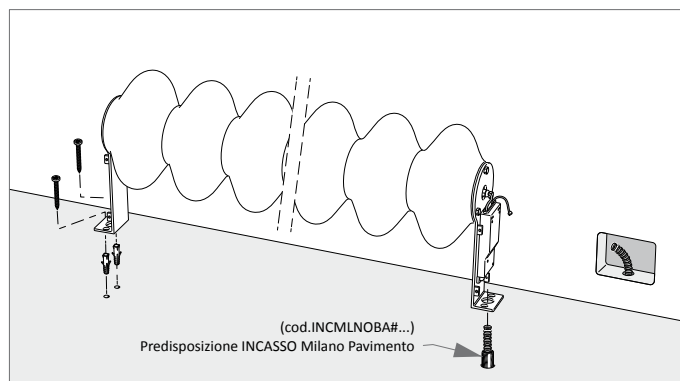
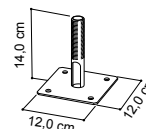

Regolazione Elettrica - ZRF007-

 TUBES	+	 RICEVITORE	<p>Codice ZRF007 KIT cronotermistato d'ambiente digitale wireless ECOdesign + ricevitore</p> <p>La regolazione Elettrica ZRF007 è compresa nel prezzo della versione MLNOEW</p>
-----------	---	----------------	---

Il Milano HORIZONTAL a richiesta è disponibile con cavo esterno e presa elettrica, in questo caso la predisposizione INCASSO non è necessaria.

MILANO HORIZONTAL ELETTRICO PARETE

Calorifero di DESIGN a funzionamento elettrico in acciaio al carbonio



EL

Prezzo per Calorifero/Scaldasalviette in colorazione Bianco Standard cod.9010 – IVA e trasporto esclusi.



SUPPLEMENTI COLORE

Finiture e Anodizzazioni vedi pag. 5 o la Tabella colori riportata alla fine del presente listino

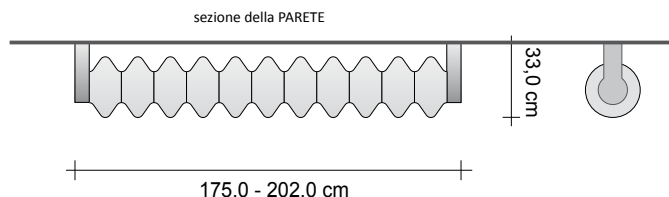

MILANO HORIZONTAL A PARETE

(i prezzi non comprendono la predisposizione ad incasso INCLNOPA#... riportati nella tabella sottostante)

Modello	P (cm)	L (cm)	Resa Termica in Watt	Prezzo Bianco std. Cat. C0 (€)	Prezzo Categoria C1/C2 (€)	Prezzo Categoria Cat. C3 (€)
Versione elettrica con Cavo di allacciamento						
MLNOELC#170PA	33,0	175,0	550 W			
MLNOELC#200PA	33,0	202,0	650 W			
Versione elettrica con Cavo di allacciamento, regolazione e programmazione con Termostato Wireless (ZRF007)						
MLNOEWC#170PA	33,0	175,0	550 W			
MLNOEWC#200PA	33,0	202,0	650 W			

Predisposizione INCASSO per Milano HORIZONTAL a PARETE

Codice	Descrizione	Prezzo (€)
INCLNOPA#170	Predisposizione INCASSO per Milano HORIZONTAL a PARETE	
INCLNOPA#200	Predisposizione INCASSO per Milano HORIZONTAL a PARETE	

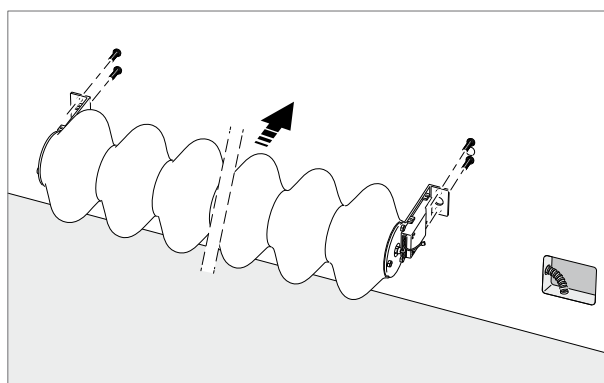
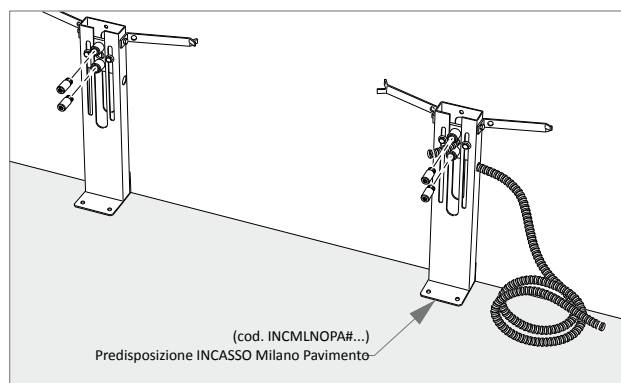
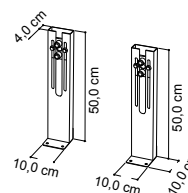

Codice del prodotto **MLNOEW#200PV9010ZRF007**

MLNOEW#200PV Codice articolo riportato nella tabella prezzi
 ZRF007 Codice termostato
 9010 Codice colore/finitura riportato nella TABELLA COLORI TUBES

MILANO BASAMENTO FISSO IDRAULICO

Calorifero di DESIGN a funzionamento idraulico in acciaio al carbonio

Prezzo per Calorifero/Scaldasalviette in colorazione Bianco Standard cod.9010 / Cromo ove specificato e attacchi di serie – IVA e trasporto esclusi.

ENI 442 ^{EURO}NORM HW

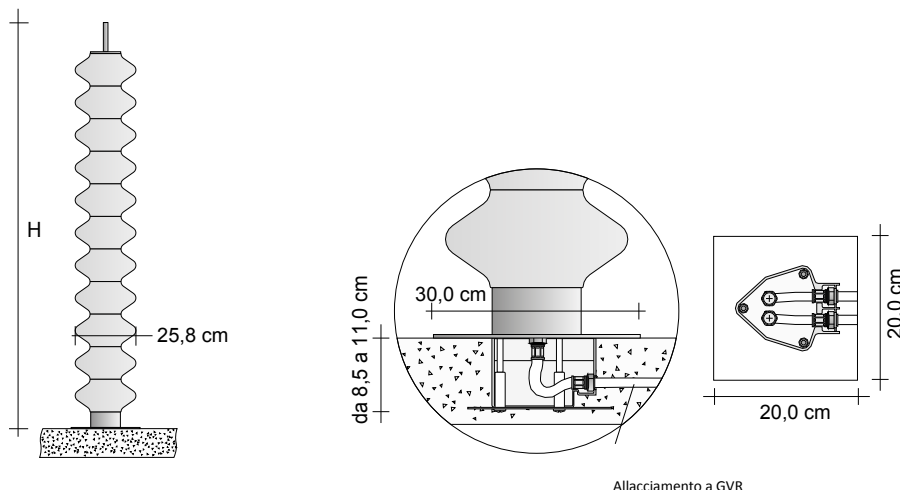

Codice del prodotto **MLN#170BAIDR9010**

MLN#170BAIDR
9010

Codice articolo riportato nella tabella prezzi
Codice colore/finitura riportato nella TABELLA COLORI TUBES Ufficiale

SUPPLEMENTI COLORE

Finiture e Anodizzazioni vedi pag. 5 o la Tabella colori riportata alla fine del presente listino

VERSIONE BASAMENTO (BA)

(i prezzi non comprendono la predisposizione ad incasso)

Modello	H (cm)	L (cm)	Resa Termica in Watt Versione COLORATA		Prezzo Bianco std. Cat. C0 (€)	Prezzo Categoria C1/C2 (€)	Prezzo Categoria Cat. C3 (€)
			ΔT. 50°C	ΔT. 30°C			
MLN#170BAIDR	171,5	25,8	800	422			
MLN#200BAIDR	199,0	25,8	934	494			
MLN#230BAIDR	227,0	25,8	1079	565			

Incasso Milano a Pavimento

Comprende la parte incassata a parete per l'allacciamento al gruppo valvole remoto (GVR) ed il supporto della parte esterna del Milano

Modello	Descrizione	Prezzo (€)
INCMLNBA#IDR	Incasso Milano a Pavimento	

Gruppo Valvole Remoto - GVR

Per maggiori informazioni in merito alla scelta delle valvole vedi pag. 312

	Codice	Descrizione	Finiture	Prezzo (€)
	GVR#1	Gruppo valvola Termostattizzabile e detentore INCASSO a collegamento REMOTO	Cromata	
GVRTG#1...	Gruppo valvola Termostatica e detentore INCASSO a collegamento REMOTO*	Galvanica		
GVRC#1...	Gruppo valvola Termostattizzabile e detentore INCASSO a collegamento REMOTO	Colorata		
GVRTC#1...	Gruppo valvola Termostatica e detentore INCASSO a collegamento REMOTO*	Colorata		

Finiture Galvaniche: Vedere tabella finiture speciali Tubes
Finiture Colorate: Vedere mazzetta colori Tubes categoria C0, C1, C2 e C3
* Il prezzo non comprende il costo della testina termostatica (vedi pag. 320)

MILANO A PARETE IDRAULICO

Calorifero di DESIGN a funzionamento idraulico in acciaio al carbonio

Prezzo per Calorifero/Scaldasalviette in colorazione Bianco Standard cod.9010 / Cromo ove specificato e attacchi di serie - IVA e trasporto esclusi.

ENI 442 ^{EURO}NORM HW

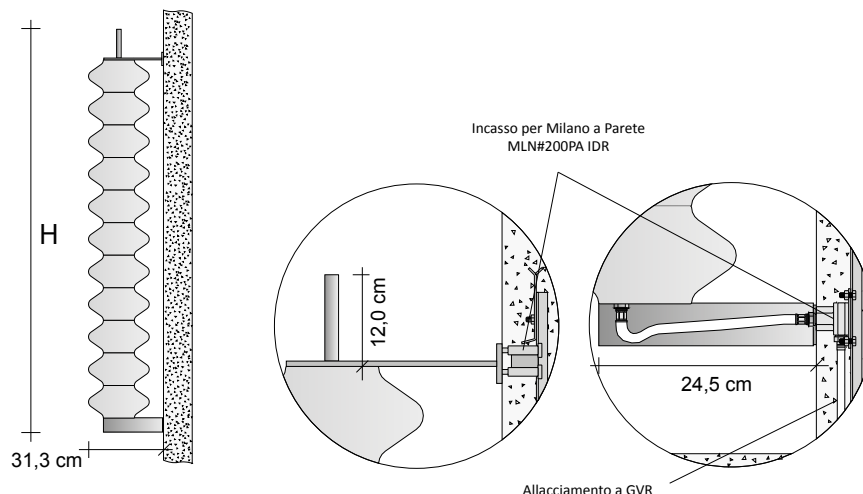

Codice del prodotto **MLN#170PAIDR9010**

MLN#170PAIDR
9010

Codice articolo riportato nella tabella prezzi
Codice colore/finitura riportato nella TABELLA COLORI TUBES Ufficiale

SUPPLEMENTI COLORE

Finiture e Anodizzazioni vedi pag. 5 o la Tabella colori riportata alla fine del presente listino

VERSIONE PARETE (PA)

Modello	H (cm)	L (cm)	Resa Termica in Watt Versione COLORATA		Prezzo Bianco std. Cat. C0 (€)	Prezzo Categoria C1/C2 (€)	Prezzo Categoria Cat. C3 (€)
			ΔT. 50°C	ΔT. 30°C			
MLN#170PAIDR	171,5	31,3	800	422			
MLN#200PAIDR	199,0	31,3	934	494			
MLN#230PAIDR	227,0	31,3	1079	565			

Incasso Milano a Parete

Comprende la parte incassata a parete per l'allacciamento al gruppo valvole remoto (GVR) ed il supporto della parte esterna del Milano

Modello	Descrizione	Prezzo (€)
INCMLNPA#IDR170	Incasso Milano 170 a Parete	
INCMLNPA#IDR200	Incasso Milano 200 a Parete	
INCMLNPA#IDR230	Incasso Milano 230 a Parete	

Gruppo Valvole Remoto - GVR

Per maggiori informazioni in merito alla scelta delle valvole vedi pag. 312

	Codice	Descrizione	Finiture	Prezzo (€)
	GVR#1	Gruppo valvola Termostattizzabile e detettore INCASSO a collegamento REMOTO	Cromata	
GVRTG#1...	Gruppo valvola Termostatica e detettore INCASSO a collegamento REMOTO*	Galvanica		
GVRC#1...	Gruppo valvola Termostattizzabile e detettore INCASSO a collegamento REMOTO	Colorata		
GVRTC#1...	Gruppo valvola Termostatica e detettore INCASSO a collegamento REMOTO*	Colorata		

Finiture Galvaniche: Vedere tabella finiture speciali Tubes
Finiture Colorate: Vedere mazzetta colori Tubes categoria C0, C1, C2 e C3
* Il prezzo non comprende il costo della testina termostatica (vedi pag. 320)